

Dell™ M409WX -projektor

Käyttöohje

Merkinnät Huom., Huomautus ja Varoitus



HUOM.: "HUOM." merkitsee tärkeää tietoa, ja se auttaa sinua hyötymään enemmän projektoristasi.



HUOMAUTUS: "HUOMAUTUS" merkitsee joko mahdollisuutta laitteiston vaurioitumiseen tai tiedon menetykseen ja kertoo, miten voit välttää ongelman.



VAROITUS: "VAROITUS" merkitsee mahdollisuutta omaisuusvaurioon, loukkaantumiseen tai kuolemaan.

Tämän asiakirjan tietoja saatetaan muuttaa ilman erillistä huomautusta.
© 2008 Dell Inc. Kaikki oikeudet pidätetään.

Jäljentäminen millä hyvänsä tavalla ilman kirjallista lupaa Dell Inc:lta on ehdottomasti kielletty.

Tässä tekstissä käytetyt tavaramerkit: *Dell* ja *DELL*-logo ovat Dell Inc:n tavaramerkkejä, *DLP* ja *DLP*[®]-logo ovat Texas Instrumentsin tavaramerkkejä, *Microsoft* ja *Windows* ovat Yhdysvaltain ja/tai muiden maiden Microsoft Corporationin tavaramerkkejä tai rekisteröityjä tavaramerkkejä.

Muita tavaramerkkejä saatetaan käyttää tässä asiakirjassa viittaamaan joko nimien ja merkkien omistajiin tai heidän tuotteisiinsa. Dell Inc. ei ole omistusvastuussa mistään tavaramerkeistä ja tuotenimistä, jotka eivät ole sen omia.

Malli M409WX

Toukokuu 2008 Rev. A01

Sisältö

1	Tietoja projektoristasi	5
	Tietoja projektoristasi	6
2	Projektorin kytkeminen	7
	Kytkeminen tietokoneeseen	8
	Kytkeminen DVD-soittimeen	9
	Kytkeminen DVD-soittimeen S-videokaapelilla	9
	Kytkeminen DVD-soittimeen komposiittikaapelilla	10
	Kytkeminen DVD-soittimeen komponenttikaapelilla	11
	Kytkeminen DVD-soittimeen HDMI-kaapelilla	12
3	Projektorin käyttäminen	13
	Projektorin kytkeminen päälle	13
	Projektorin kytkeminen pois päältä	13
	Projektoidun kuvan asettaminen	14
	Projektorin korkeuden nostaminen	14
	Projektorin korkeuden laskeminen	14
	Projektorin zoomin ja tarkennuksen asettaminen	15
	Projektion kuvakoon asettaminen	16

Ohjauspaneelin käyttäminen	17
Kaukosäätimen käyttäminen	19
Kuvaruutunäytön käyttäminen	21
Main Menu (Päävalikko)	21
Input Select (Lähteen valinta)	21
Auto-Adjust (Automaattinen säätö)	22
Set Up (Asetukset)	22
PICTURE (KUVA, PC-tilassa)	23
PICTURE (KUVA, videotilassa)	23
DISPLAY (NÄYTTÖ, PC-tilassa)	24
DISPLAY (NÄYTTÖ, videotilassa)	25
LAMP (Lamppu)	26
OTHERS (MUUT)	27
4 Projektorin vianmääritys	31
Merkkivalot	34
Lampun vaihtaminen	35
5 Tekniset tiedot	37
Yhteydenotto Delliin	40
6 Liite: Sanasto	41

Tietoja projektoristasi

Varmista ennen projektorin käyttöön ottoa, että kaikki tarvittavat komponentit ovat käsillä. Projektorin mukana tulevat alla mainitut komponentit. Ota yhteyttä Delliin (katso Yhteydenotto Delliin sivulla 40), jos jokin komponenteista puuttuu. Dell™ M409WX -projektorin mukana tulevat seuraavat komponentit:

Pakkauksen sisältö

Virtajohto

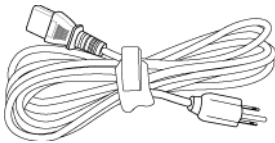

VGA-kaapeli, 1,8 m (VGA-liitännät)

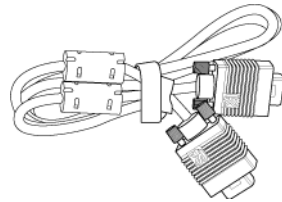

AAA-Paristoja (2)

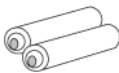

Kaukosäädin



Käyttäjän käsikirja & ohjeet
(CD-levyllä)

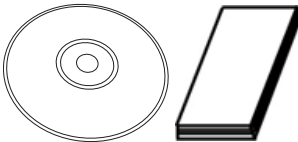

Kantolauku



Tietoja projektoristasi

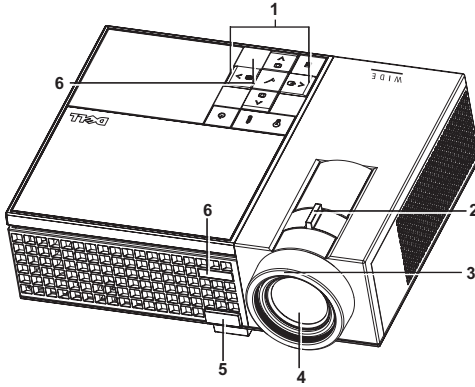

1	Ohjauspaneeli
2	Zoomauspainike
3	Tarkennusrengas
4	Linssi
5	Nostopainike
6	Infrapunavastaanotin

VAROITUS: Turvallisuusohjeita

- 1 Älä käytä projektoria lämmönlähteiden lähellä.
- 2 Älä käytä projektoria pölyisessä paikassa. Pöly voi vaurioittaa järjestelmää, jolloin laite sammuu automaattisesti.
- 3 Varmista, että projektori on hyvin tuuletetussa paikassa.
- 4 Projektorin tuuletusaukkoja ei saa tukkia.
- 5 Varmista, että projektoria käytetään vain huoneenlämmössä (5 °C - 35 °C).

 **HUOM.:** Lisätietoja on *Tuuteoppaassa*, joka toimitetaan projektorin mukana.

Projektorin kytkeminen

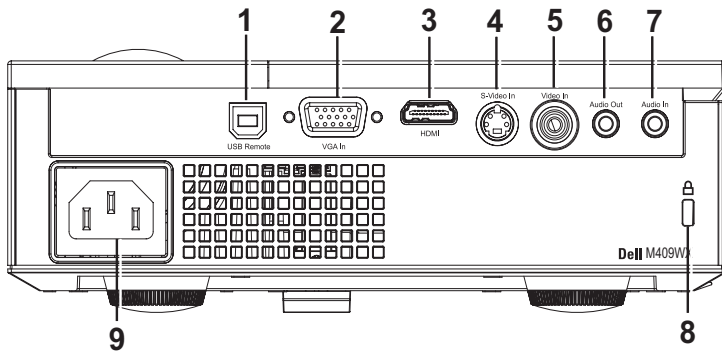

1	USB-etäliitäntä
2	VGA-tuloliitäntä
3	HDMI-tuloliitäntä
4	S-videotuloliitäntä
5	Videotulon liitin
6	Audiolähtöliitäntä
7	Audiotuloliitäntä
8	Turvakaapelin liitäntä
9	Virtaliitäntä



VAROITUS: Ennen kuin teet tässä osiossa kuvattuja toimenpiteitä, seuraa sivulla sivu 6 olevia turvallisuusohjeita.

Kytkeminen tietokoneeseen

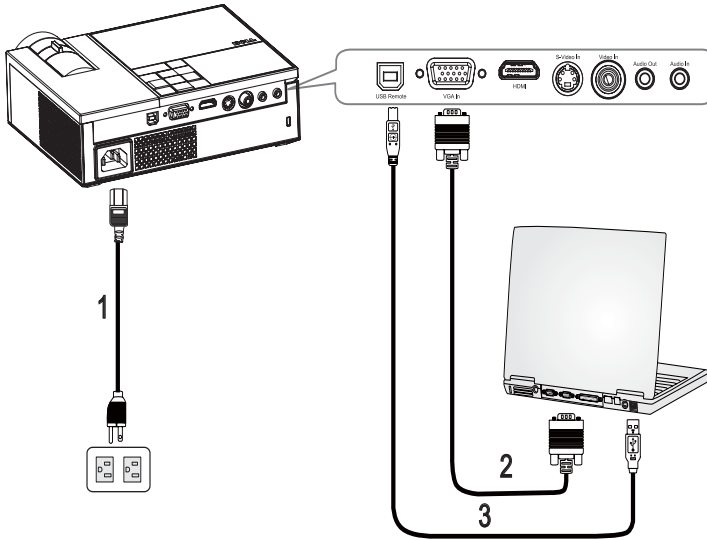

1	Virtajohto
2	VGA-liitännät
3	USB-kaapeli

HUOM.: Laitteen mukana ei tule USB-kaapelia.

Kytkeminen DVD-soittimeen

Kytkeminen DVD-soittimeen S-videokaapelilla

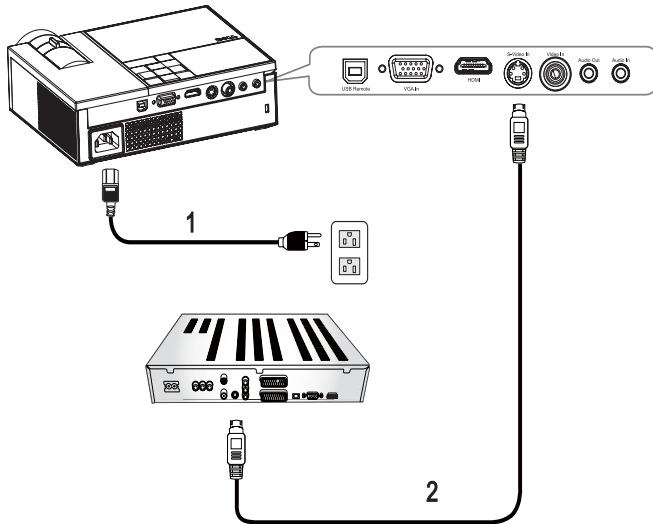

1	Virtajohto
2	S-videokaapeli



HUOM.: Laitteen mukana ei tule S-Video-kaapelia.

Kytkeminen DVD-soittimeen komposiittikaapelilla

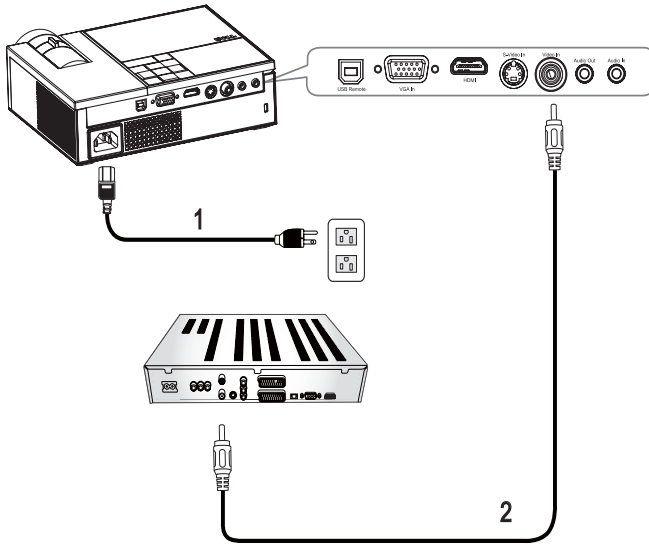

1	Virtajohto
2	Komposiittivideokaapeli

HUOM.: Laitteen mukana ei tule komposiittikaapelia.

Kytkeminen DVD-soittimeen komponenttikaapelilla

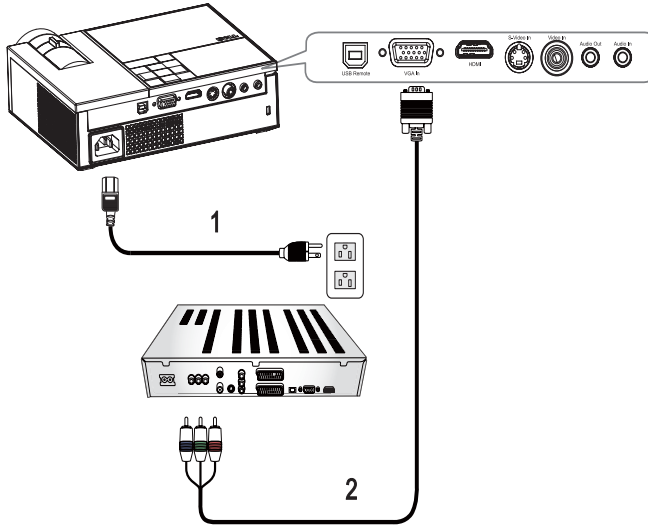

1	Virtajohto
2	D-sub:n ja YPbPr:n välinen kaapeli



HUOM.: Laitteen mukana ei tule D-sub:n ja YPbPr:n välistä kaapelia.

Kytkeminen DVD-soittimeen HDMI-kaapelilla

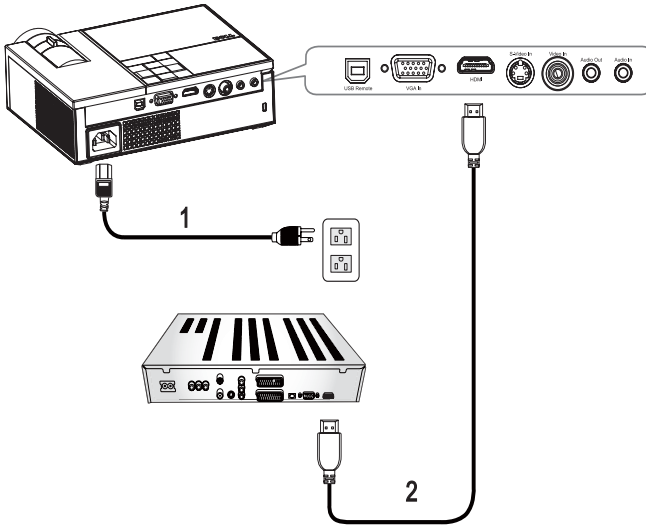



1	Virtajohto
2	HDMI-kaapeli

 **HUOM.:** Laitteen mukana ei tule HDMI-kaapelia.

Projektorin käyttäminen

Projektorin kytkeminen päälle

 **HUOM.:** Kytke projektori päälle ennen kuin kytket lähteen päälle. Virran valo vilkkuu sinisenä, kunnes **Power (virta)** -painiketta  painetaan.



- 1 Poista linssinsuojus.
- 2 Kytke virtajohto ja sopivat signaalikaapelit. Lisätietoja projektorin kytkemisestä on osassa Projektorin kytkeminen sivulla 7.
- 3 Paina projektorin **Power (virta)**-painiketta  (katso Ohjauspaneelin käyttäminen sivulla 17).
- 4 Kytke lähteesi (tietokone, DVD-soitin ja niin edelleen) päälle. Projektori tunnistaa lähteesi automaattisesti. Jos sinulla on useampia lähteitä kytkettynä projektoriin, voit valita haluamasi lähteen painamalla **Source (Lähde)**-painiketta kaukosäätimestä tai ohjauspaneelistä.
- 5 Projektori näyttää Dellin logoa, jos signaalia ei vastaanoteta.

Jos "Searching for signal... (etsitään signaalia)" -teksti tulee ruutuun, varmista, että oikeat kaapelit ovat hyvin kiinni.

Projektorin kytkeminen pois päältä

 **HUOMAUTUS:** Projektori on sammutettava ennen virtajohdon irrottamista projektorista.

Sammuta projektori seuraavasti:

- 1 Paina **Power (virta)** painiketta .
- 2 Sammuta projektori painamalla uudelleen **Power (virta)** painiketta .
Projektorin jäähdystysolettimet jatkavat toimintaansa 90 sekunnin ajan, jonka jälkeen projektori sammuu kokonaan.
- 3 Sammuta projektori nopeasti painamalla virtapainiketta  jäähdystysolettimien ollessa vielä käynnissä.

 **HUOM.:** Odota 60 sekuntia ennen projektorin kytkemistä uudelleen päälle.

- 4 Irrota virtajohto sähköpistokkeesta ja projektorista.

HUOM.: Jos painat **Power (virta)** painiketta  projektorin ollessa käynnissä, viesti "Press Power Button To Turn Off Projector (sammuta projektori painamalla virtapainiketta)" tulee näkyviin. Poista viesti näkyvistä painamalla ohjauspaneelin painiketta. Viesti häviää viiden sekunnin jälkeen.

Projektoidun kuvan asettaminen

Projektorin korkeuden nostaminen

- 1 Paina nostopainiketta.
- 2 Nosta projektori haluttuun kulmaan ja vapauta painike, jolloin nostojalka lukkiutuu asentoonsa.
- 3 Käyttämällä kallistuksen säätöpyörää voit säätää kuvan kulman oikeaksi.

Projektorin korkeuden laskeminen

- 1 Paina nostopainiketta.
- 2 Laske projektori ja vapauta painike, jolloin nostojalka lukkiutuu asentoonsa.

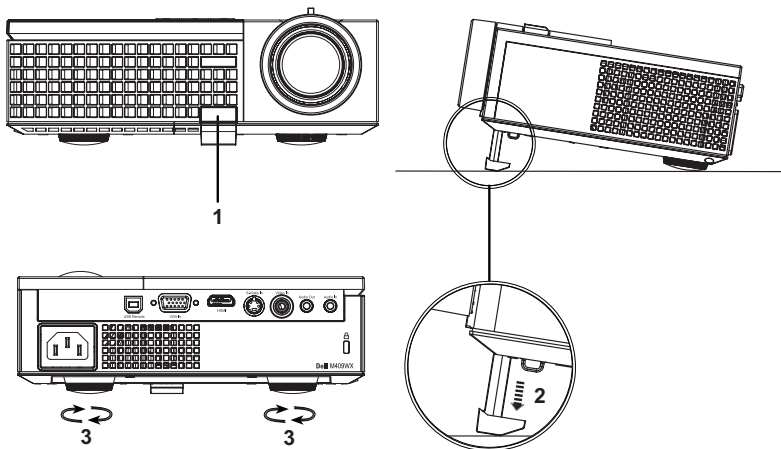

1	Nostopainike
2	Nostojalka
3	Kallistuksen säätöpyörä

Projektorin zoomin ja tarkennuksen asettaminen

! **VAROITUS:** Voit välttää projektorille aiheutuvia vaurioita varmistamalla, että zoom-linssi ja nostojalka ovat kokonaan vedettyinä sisään ennen kuin liikutat projektoria tai asetat projektorin kantolaukkuun.

- 1 Pyörittämällä zoomauspainiketta voit zoomata lähemmäs ja kauemmas.
- 2 Pyöritä tarkennusrenkasta kunnes kuva on selkeä. Projektori tarkentaa etäisyyksillä 3,3 jalkaa – 39,4 jalkaa (1,0 m – 12 m).

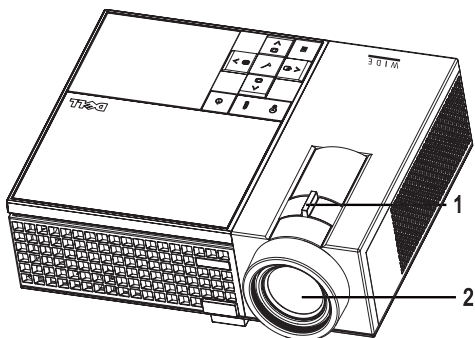

1	Zoomauspainike
2	Tarkennusrenkas



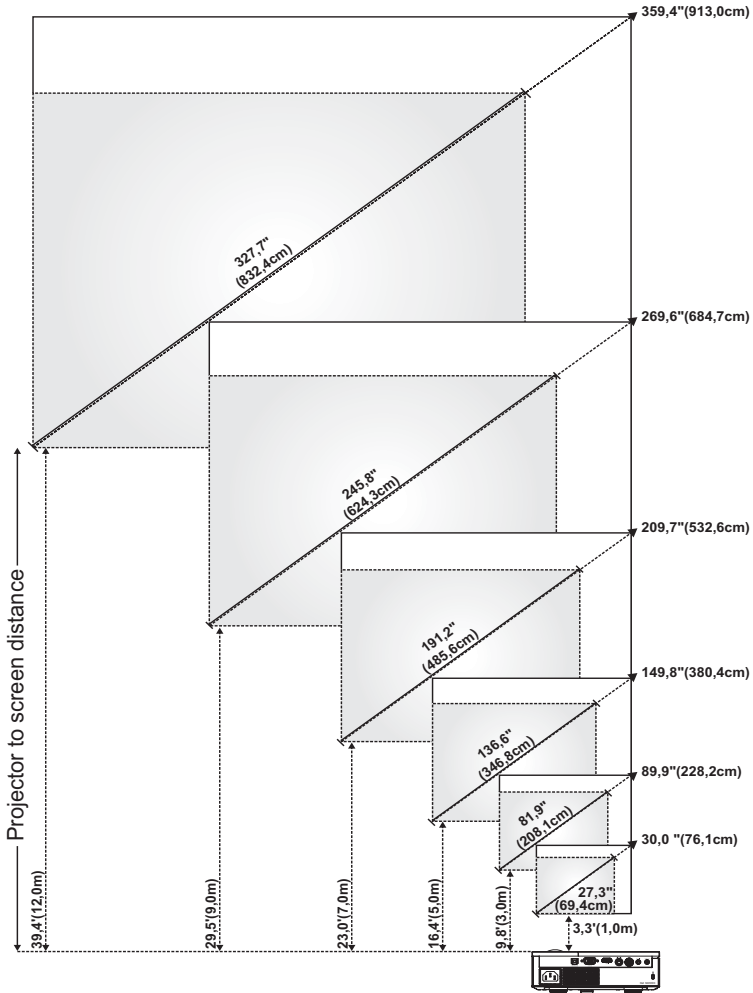





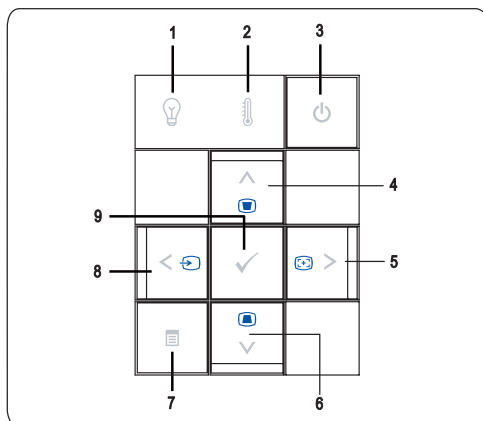





Projektion kuvakoon asettaminen



Ruutu (halkaisija)	Enintään	30,0" (76,1cm)	89,9" (228,2cm)	149,8" (380,4cm)	209,7" (532,6cm)	269,6" (684,7cm)	359,4" (913,0cm)
	Vähintään	27,3" (69,4cm)	81,9" (208,1cm)	136,6" (346,8cm)	191,2" (485,6cm)	245,8" (624,3cm)	327,7" (832,4cm)
Ruudun koko	Enintään (LxK)	25,4" X 15,9" (64,5cm X 40,3cm)	76,2" X 47,6" (193,5cm X 121,0cm)	127" X 79,4" (322,6cm X 201,6cm)	177,8" X 111,1" (451,6cm X 282,3cm)	228,8" X 142,9" (580,6cm X 362,9cm)	304,8" X 190,5" (774,2cm X 483,9cm)
	Vähintään (LxK)	23,2" X 14,5" (58,8cm X 36,8cm)	69,5" X 43,4" (176,5cm X 110,3cm)	115,8" X 72,4" (294,1cm X 183,8cm)	162,1" X 101,3" (411,8cm X 257,4cm)	208,4" X 130,3" (529,4cm X 330,9cm)	277,9" X 173,7" (705,9cm X 441,2cm)
Hd	Enintään	1,97" (5,0cm)	5,91" (15,0cm)	9,84" (25,0cm)	13,78" (35,0cm)	17,72" (45,0cm)	23,62" (60,0cm)
	Vähintään	1,79" (4,5cm)	5,38" (13,68cm)	8,97" (22,79cm)	12,56" (31,91cm)	16,15" (41,03cm)	21,54" (54,71cm)
Etäisyys		3,3' (1,0m)	9,8' (3,0m)	16,4' (5,0m)	23,0' (7,0m)	29,5' (9,0m)	39,4' (12,0 m)
* Tämä diagrammi on vain viitteellinen.							

Ohjauspaneelin käyttäminen



1	LAMP  -varoitusvalo (lamppu)	<ul style="list-style-type: none"> • Jos LAMP-valo palaa keltaisena, vaihda lamppu (katso Lampun vaihtaminen sivulla 35). Jos ongelma ei selviä, ota yhteyttä Delliin (katso Yhteydenotto Delliin sivulla 40). • Jos LAMP-valo vilkkuu keltaisena, projektori sammuu automaattisesti laitevian takia. Jos ongelma ei selviä, ota yhteyttä Delliin (katso Yhteydenotto Delliin sivulla 40).
2	TEMP  -varoitusvalo (lämpötila)	<ul style="list-style-type: none"> • Keltaisena palava TEMP-valo kertoo, että projektori on ylikuumentunut. Näyttö kytkeytyy automaattisesti pois päältä. Kytke näyttö takaisin päälle, kun projektori on jäähtynyt. Jos ongelma ei selviä, ota yhteyttä Delliin (katso Yhteydenotto Delliin sivulla 40). • Keltaisena vilkkuva TEMP-valo kertoo, että projektorin tuuletin on mennyt epäkuuntoon, ja projektori kytkeytyy automaattisesti pois päältä. Jos ongelma ei selviä, ota yhteyttä Delliin (katso Yhteydenotto Delliin sivulla 40).
3	Virta 	Kytke projektorin virta päälle ja pois päältä. Katso lisätietoja osista Projektorin kytkeminen päälle sivulla 13 ja Projektorin kytkeminen pois päältä sivulla 13.
4	Ylös  / Kulmankorjaus	Valitse kuvaruutunäytön (OSD) vaihtoehtoja. Voi korjata projektorin kallistuksesta johtuvaa kuvan vääristymistä Ylös  -painikkeella.
5	 / Automaattinen säätö	<p>Voit säätää kuvaruutunäytön asetusta.</p> <p>Synkronoi projektori tulolähteen kanssa Oikealle -painikkeella.</p> <p>Auto adjust (Automaattinen säätö) ei toimi, jos kuvaruutunäyttö on näkyvässä.</p>
6	Alas  / Kulmankorjaus	<p>Valitse kuvaruutunäytön (OSD) vaihtoehtoja.</p> <p>Voi korjata projektorin kallistuksesta johtuvaa kuvan vääristymistä Alas -painikkeella.</p>
7	Valikko 	Tuo kuvaruutunäyttö näkyviin. Käyttämällä suuntapainikkeita     ja Menu (valikko) -painiketta voit navigoida kuvaruutunäytössä.

8 ◀ / Lähde

Voit säätää kuvaruutunäytön asetusta.









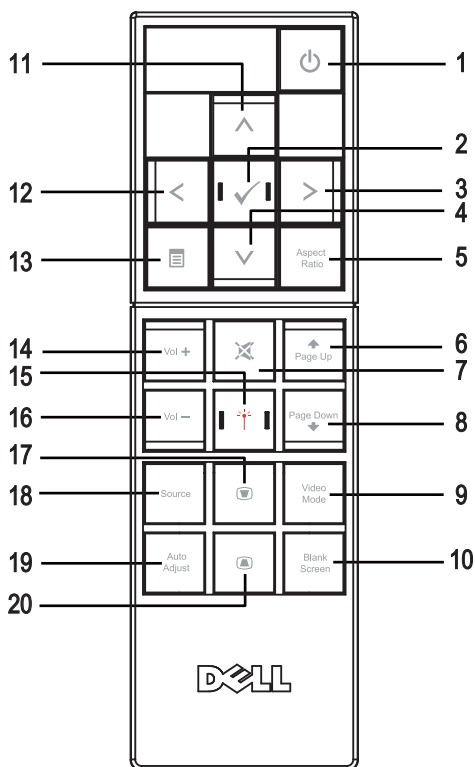





Painamalla Vasenta ◀ painiketta voit selata läpi analogisen RGB:n, komposiitin, komponentin (YPbPr VGA:n kautta), S-videon ja HDML:n silloin, kun projektoriin on kiinnitetty useampia lähteitä.

9 Enter ✓

Vahvista kuvaruutunäytössä tehty valinta.

Kaukosäätimen käyttäminen









1	Virta 	Kytke projektori päälle ja pois päältä. Katso lisätietoja osista Projektorin kytkeminen päälle sivulla 13 ja Projektorin kytkeminen pois päältä sivulla 13.
2	Enter 	Painamalla painiketta voit hyväksyä valinnan.
3	Oikea 	Painamalla painikkeita voit säätää kuvaruutunäytön asetusta.
4	Alas 	Painamalla painiketta voit valita kuvaruutunäytön eri kohtia.
5	Kuvasuhde	Painamalla painiketta voit vaihtaa näytetyn kuvan kuvasuhdetta.
6	Sivu ylös 	Painamalla painiketta voit siirtyä edelliselle sivulle.
7	Vaimennus 	Painamalla painiketta voit vaimentaa projektorin kaiuttimen ja poistaa vaimennuksen.
8	Sivu alas 	Painamalla painiketta voit siirtyä seuraavalle sivulle.
9	Videotila	Dell M409WX-mikroprojektorilla on esiasetettuja säätöjä, jotka on optimoitu näyttämään dataa (PC-grafiikkaa) tai videota (elokuvat, pelit ja niin edelleen). Painamalla Video Mode (Videotila) -painiketta voit muuttaa tilaksi jonkin seuraavista: PC mode (PC-tila) , Movie mode (elokuvatila) , Game Mode (pelitila) , sRGB tai Custom mode (oma) (oma tila; käyttäjän itse tallentamat asetukset). Painamalla Video Mode (Videotila) -painiketta kerran näet nykyisen esitystilan. Painamalla Video Mode (Videotila) -painiketta uudelleen voit vaihtaa tilasta toiseen.
10	Tyhjä ruutu	Piilota kuva/tuo kuva näkyviin.
11	Ylös 	Painamalla painiketta voit valita kuvaruutunäytön eri kohtia.
12	Vasen 	Painamalla painikkeita voit säätää kuvaruutunäytön asetusta.
13	Valikko 	Painamalla painiketta voit aktivoida kuvaruutunäytön.
14	Äänenvoimakkuuden lisäys 	Painamalla painiketta voit lisätä äänenvoimakkuutta.
15	Laser 	Osoita kaukosäätimellä näyttöä ja paina ja pidä alhaalla lasemäppäintä, jolloin lasersäde aktivoituu.
16	Äänenvoimakkuuden pienennys 	Painamalla painiketta voit pienentää äänenvoimakkuutta.
17	Kulmankorjaus 	Painamalla painiketta voit korjata projektorin kallistuksen aiheuttamaa kuvan vääristymää. (+40/-35 astetta)
18	Lähde	Painamalla painiketta voit selata läpi analogisen RGB:n, komposiitin, komponentin (YPbPr VGA:n kautta), HDMI:n ja S-videon.

- | | | |
|----|---|--|
| 19 | Automaattinen säätö | Painamalla painiketta voit synkronisoida projektorin tulolähteeseen. Automaattinen säätö ei toimi, jos kuvaruutunäyttö on näkyvissä. |
| 20 | Kulmankorjaus  | Painamalla painiketta voit korjata projektorin kallistuksen aiheuttamaa kuvan vääristymää. (+40/-35 astetta) |



Kuvaruutunäytön käyttäminen

Projektorissa on monikielinen kuvaruutunäyttö, jonka saa näkyviin riippumatta siitä, onko lähde kiinni projektorissa.

Päävalikossa (Main Menu) voit navigoida välilehtiä painamalla  tai . Painamalla **Enter**-painiketta  ohjauspaneelistai tai kaukosäätimestä voit valita alivalikon.

Alivalikossa voit tehdä valinnan painamalla  tai . Valitun kohdan väri muuttuu tummanharmaaksi. Ohjauspaneelin tai kaukosäätimen painikkeella  tai  voit säätää asetusta.

Voit palata Päävalikkoon siirtymällä **Back**-välilehdelle ja painamalla **Enter**-painiketta  ohjauspaneelistai kaukosäätimestä.

Poistu kuvaruutunäytöstä menemällä välilehdelle **Exit** ja painamalla **Enter**-painiketta  tai painamalla **Menu** -näppäintä  ohjauspaneelistai kaukosäätimestä.

Main Menu (Päävalikko)



Input Select (Lähteen valinta)

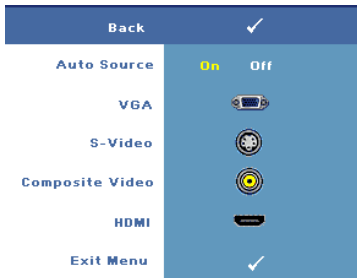

AUTO SOURCE (AUTOMAATTINEN LÄHDE)—

Valitsemalla **On (Päällä)** (Oletus) projektori tunnistaa automaattisesti tulosignaalin. Kun **On (Päällä)** on valittu ja painat **Source (lähde)**-painiketta ohjauspaneelistai kaukosäätimestä, projektori etsii automaattisesti seuraavan tulosignaalin. Lukitse nykyinen tulosignaali tai valitse haluamasi tulosignaali valitsemalla **Off (Pois päältä)**. Kun **Off**

(Pois päältä) on valittu ja painat **Source (Lähde)**-painiketta, voit valita haluamasi tulosignaalin.

VGA—Tunnista VGA-signaali painamalla **Enter**.

S-VIDEO—Tunnista S-videosignaali painamalla **Enter**.

COMPOSITE VIDEO (KOMPOSIITTIVIDEO)—Tunnista komposiittivideosignaali painamalla Enter.

HDMI—Tunnista HDMI-signaali painamalla Enter.

Auto-Adjust (Automaattinen säätö)

A blue rectangular button with white text that reads "Auto Adjustment in Progress...".

Auto Adjust -toiminnolla voit säätää projektorin näyttöasetukset automaattisesti. Kun automaattinen säätö on käynnissä,

seuraava teksti näkyy näytössä: **Auto Adjustment in Progress... (Automaattinen säätö käynnissä).**

Set Up (Asetukset)

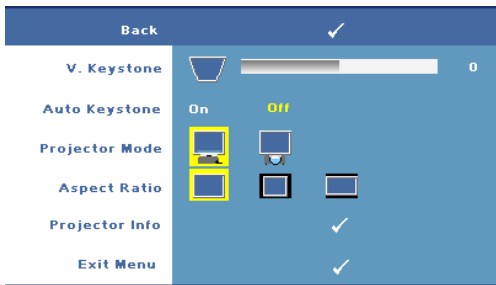

V. KEYSTONE (KULMANKORJAUS PYSTYSUUNNASSA)—Voit korjata projektorin kallistuksen aiheuttamaa kuvan vääristymää.

AUTO KEYSTONE (AUTOMAATTINEN KULMANKORJAUS)—Säädä automaattisesti kuvan vääristymää, joka on aiheutunut projektorin

kulman muuttamisesta.

PROJECTOR MODE (PROJEKTORITILA)—Valitse kuva näkymistapa:

- Front Projection-Desktop (etuprojektio; oletus).
- Rear Projection-Desktop (takaprojektio) — Projektori kääntää kuvan niin, että sitä voi käyttää läpikuultavan ruudun takaa.

ASPECT RATIO (KUVASUHDE)—Voit valita kuvasuhteen sen mukaan, miten haluat kuvan näkyvän.

- Original (alkuperäinen) — Kuvasuhde valitaan tulolähteen kuvasuhteen mukaisesti.
- 4:3 — Lähdekuvaa skaalataan täyttämään ruudun korkeus.
- Wide (laaja) — Lähdekuvaa skaalataan täyttämään ruutu.

PROJECTOR INFO (PROJEKTORIN TIEDOT.)—Painamalla voit näyttää projektorin mallinimen, nykyisen tulolähteen ja projektorin sarjanumeron (PPID#).

PICTURE (KUVA, PC-tilassa)

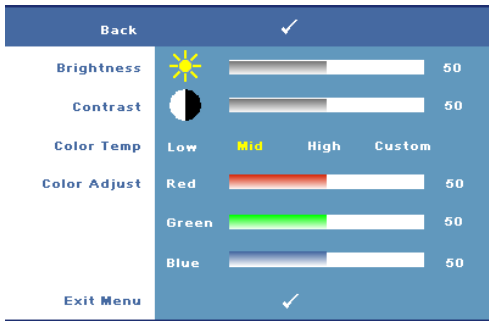

BRIGHTNESS (KIRKKAUS)—

Painikkeilla tai voit säätää kuvan kirkkautta.

CONTRAST (KONTRASTI)—

Painikkeilla tai voit säätää kuvan kirkkaiden ja tummien osien välistä asteroeroa. Kontrastin säätäminen muuttaa kuvassa olevan mustan ja valkoisen värin määrää.

COLOR TEMP (VÄRILÄMPÖTILA)—Voit säätää värilämpötilan asetusta. Värilämpötila on kylmempi korkeilla värilämpötilan asetuksilla ja lämpimämpi matalilla asetuksilla.

COLOR ADJUST (VÄRIN SÄÄTÖ)—Säädä manuaalisesti punaista, vihreää ja sinistä väriä. Kun käyttäjä säätää värejä Color Adjust (Värin säätö)-valikossa, projektori muuttaa tilaksi valinnan Custom (oma), ja arvot tallennetaan omiksi asetuksiksi.

PICTURE (KUVA, videotilassa)



BRIGHTNESS (KIRKKAUS)—

Painikkeilla tai voit säätää kuvan kirkkautta.

CONTRAST (KONTRASTI)—

Painikkeilla tai voit säätää kuvan kirkkaiden ja tummien osien välistä asteroeroa. Kontrastin säätäminen muuttaa kuvassa olevan mustan ja valkoisen värin määrää.

COLOR TEMP (VÄRILÄMPÖTILA)—

Voit säätää värilämpötilan asetusta. Värilämpötila on

kylmempi korkeilla värilämpötilan asetuksilla ja lämpimämpi matalilla asetuksilla.

COLOR ADJUST (VÄRIN SÄÄTÖ)—Säädä manuaalisesti punaista, vihreää ja sinistä väriä. Kun käyttäjä säätää värejä Color Adjust (Värin säätö)-valikossa, projektori muuttaa tilaksi valinnan Custom (oma), ja arvot tallennetaan omiksi asetuksiksi.

SATURATION (VÄRIKYLÄISYYS)—Säädä videolähdettä mustavalkoisesta täysin värikylläiseen kuvaan. Painamalla voit vähentää kuvassa olevan värin määrää ja painamalla voit lisätä kuvassa olevan värin määrää.

SHARPNESS (TERÄVYYS)—Voit säätää kuvan terävyyttä. Painamalla voit vähentää terävyyttä ja painamalla voit lisätä terävyyttä.

TINT (VÄRISÄVY)—Painamalla voit lisätä kuvassa olevan vihreän määrää ja painamalla voit lisätä kuvassa olevan punaisen määrää (valittavissa vain NTSC-signaalille).

DISPLAY (NÄYTTÖ, PC-tilassa)

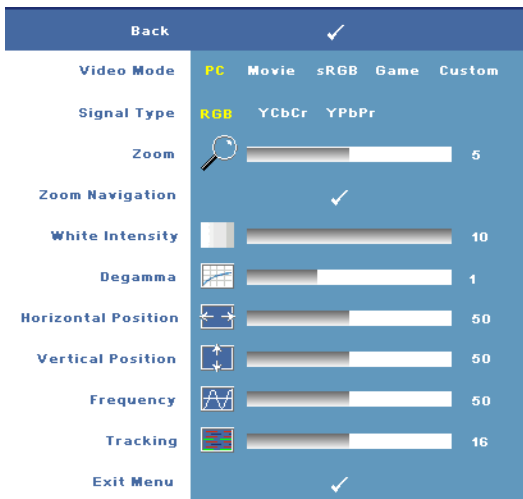

VIDEO MODE (VIDEOTILA)

Optimoi projektorin näyttötila.

- PC, Movie (elokuva), sRGB - tarkka värien toisto
- Game (Peli) ja Custom (Oma) - määritä omat asetukset

 **HUOM.:** Jos säädät asetuksista kohtaa White Intensity (valkoisuus) tai Degamma, projektori muuttaa tilaksi automaattisesti valinnan CUSTOM (oma).

SIGNAL TYPE (SIGNAALIN TYYPI)—Valitse signaalin tyyppi manuaalisesti. Valitse signaalityypiksi RGB, YCbCr tai YPbPr.

Zoom—Painamalla painiketta voit suurentaa digitaalisesti kuvan keskellä olevaa oletusalueetta. Painamalla painiketta voit pienentää suurennettua kuvaa.

Zoom Navigation (ZOOMAUSKOHDAN VAIHTAMINEN)—Paina navigoidaksesi projisoidussa kuvassa.

White Intensity (VALKOISUUS)—Asettaminen kohtaan 0 maksimoi värien toiston, ja kohta 10 maksimoi kirkkauden.

DEGAMMA—Määritä näytön värien toisto. Voit määrittää Degamma asetukseksi: 1, 2, 3 tai 4. Voit muuttaa näytön väritoistoa valitsemalla jonkin neljästä esiasetetusta arvosta.

HORIZONTAL POSITION (VAAKASIJAINTI)—Siirrä kuvaa vasemmalle painikkeella  ja oikealle painikkeella .

VERTICAL POSITION (PYSTYSIJAINTI)—Siirrä kuvaa alas painikkeella  ja ylös painikkeella .

FREQUENCY (TAAJUUS)—Vaihtaa näytön kellotaajuuden tietokoneen näyttöohjaimen mukaiseksi. Jos näytössä on välkkyvä vaakaviiva, voit minimoida sen **Frequency (taajuus)**-asetuksen avulla. Tämä on karkea säätö.

TRACKING (SEURANTA)—Synkronoi näytön signaalin ja näyttöohjaimen vaiheet. Jos kuva ei ole vakaa tai se välkkyi, voit korjata kuvan **Tracking (seuranta)**-asetuksen avulla. Tämä on hienosäätöä.

DISPLAY (NÄYTTÖ, videotilassa)

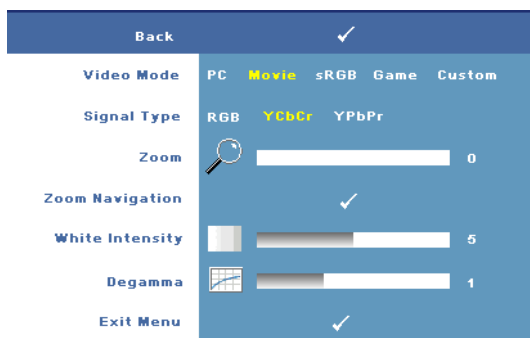

VIDEO MODE (VIDEOTILA)



Optimoi projektorin näyttötila.

- PC, Movie (Elokuva), sRGB - tarkka värien toisto
- Game (Peli) ja Custom (Oma)- määritä omat asetukset

 **HUOM.:** Jos säädät asetuksista kohtaa White Intensity (valkoisuus) tai

Degamma, projektori muuttaa tilaksi automaattisesti valinnan CUSTOM (OMA).

SIGNAL TYPE (SIGNAALIN TYYPPI)—Valitse signaalin tyyppi manuaalisesti. Valitse signaalityyppi RGB, YCbCr tai YPbPr.

Zoom—Painamalla painiketta  voit suurentaa digitaalisesti kuvan keskellä olevaa oletusaluetta. Painamalla painiketta  voit pienentää suurennettua kuvaa.

Zoom Navigation (ZOOMAUSKOHDAN VAIHTAMINEN)—Paina     navigoidaksesi jojsoidussa kuvassa.

WHITE INTENSITY (VALKOISUUS)—Asettaminen kohtaan 0 maksimoi värien toiston, ja kohta 10 maksimoi kirkkauden.

DEGAMMA—Määritä näytön värien toisto. Voit määrittää Degamman asetukseksi: 1, 2, 3 tai 4. Voit muuttaa näytön väritoistoa valitsemalla jonkin neljästä esiasetetusta arvosta.

LAMP (Lamppu)

Määritä projektorin näyttöasetukset valikossa **Lamp (Lamppu)**. Kuvavalikosta löytyvät seuraavat vaihtoehdot:

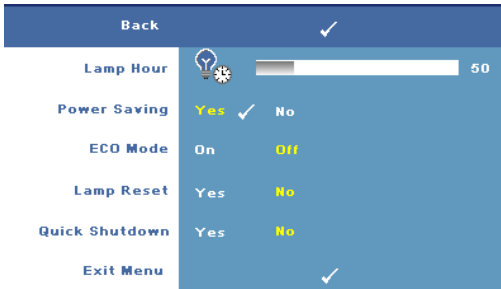

LAMP HOUR (LAMPUN TUNNIT)—

Näyttää käyttötunnit viimeisimmän lampun ajastimen nollaamisen jälkeen.

POWER SAVING

(VIRRANSÄÄSTÖ)—

Valitsemalla **Yes** voit asettaa virransäästön viiveen. Viive on se aika, jonka haluat projektorin

odottavan ilman tulosignaalia. Oletusasetuksena viive on 120 minuuttia. Voit valita viiveen seuraavista vaihtoehdoista: 5 minuuttia, 15 minuuttia, 30 minuuttia, 45 minuuttia, 60 minuuttia tai 120 minuuttia.

Jos projektori ei havaitse tulosignaalia viiveen aikana, projektorin lamppu sammuu ja projektori siirtyy virransäästötilaan. Jos tulosignaali havaitaan virransäästötilassa, projektori kytkeytyy automaattisesti päälle. Jos projektori ei havaitse tulosignaalia kahden tunnin sisällä virransäästötilaan siirtymisestä, projektori kytkeytyy pois päältä automaattisesti. Kytke projektorin virta päälle virtapainikkeella.

ECO MODE (SÄÄSTÖTILA)—Valinnalla **On (Päällä)** projektori käyttää vähemmän virtaa (168 wattia). Pienempi virrankulutus saattaa lisätä lampun käyttöikää, hiljentää projektorin käyttööntä ja himmentää kuvaa. Valinnalla **Off (Pois päältä)** projektori toimii tavallisella virtamäärällä (212 wattia).

LAMP RESET (LAMPUN NOLLAAMINEN)—Kun asennat uuden lampun, voit nollata lampun ajastimen valitsemalla **Yes**.

QUICK SHUTDOWN (PROJEKTORIN NOPEA SAMMUTUS)—Valinnalla **Yes** projektorin virta sammuu yhdellä virtapainikkeen painalluksella. Tällöin tuuletin toimii suuremmalla nopeudella, ja projektori viilenee nopeasti.



HUOM.: Kun nopea sammutus on päällä, projektorin käyntiääni voi olla sammutuksen aikana hiukan normaalia kovempi.

LANGUAGE (KIELI)



OTHERS (MUUT)



VOLUME

(ÄÄNENVOIMAKKUUS)—

Painamalla voit vähentää

äänenvoimakkuutta ja painamalla voit lisätä äänenvoimakkuutta.

MUTE (VAIMENNUS)—Kytke ääni päälle/pois päältä.

AUDIO SOURCE

(ÄÄNILÄHDE)—Valitse äänilähteeksi joko HDMI tai Analog (Audio In).

CUSTOMIZED SCREEN (OMA

NÄYTTÖ)—Paina Enter, Customized Screen (oma näyttö)-valikko aukeaa. Valinnalla YES voit tehdä

näytön kuvasta oman logon ("My Customized logo"). Uusi näyttökuvana näkyy nyt aina niissä kohdissa, joissa aiemmin näkyi Dellin logo. Vaihda Dellin logo takaisin valitsemalla kohta **Dell Logo** esiin tulevasta valikosta.

 **HUOM.:** Varmista, että projektoriin kytketyn tulosignaalin kuvan resoluutio on 1280 x 800, jos haluat tallentaa kuvan kokonaisena.

MENU LOCK (VALIKKOLUKKO)—Valitse **On (Päällä)**, jos haluat ottaa kuvaruutunäytön valikon piilottavan valikkolukun käyttöön. Valitsemalla **Off (Pois päältä)** voit kytkeä valikkolukun pois päältä.

 **HUOM.:** Voit myös ottaa käyttöön **Menu Lock (valikon lukitus)**-toiminnon painamalla ohjauspaneelin tai kaukosäätimen **Menu**-painiketta yli 15 sekunnin ajan.

MENU TIMEOUT (VALIKON AIKASAMMUTUS)—Voit säätää **OSD Timeout** (kuvaruutunäytön aikasammutuksen) viivettä. Oletusasetus on 30 sekuntia.

MENU POSITION (VALIKON SIJAINTI)—Voit valita kuvaruutunäytön sijainnin ruudulla.

MENU TRANSPARENCY (VALIKON LÄPINÄKYVYYS)—Voit valita kuvaruutunäytön taustan läpinäkyvyysasteen.

PASSWORD (SALASANA)—Voit suojata projektorin salasanalla. Tämä turvaohjelma mahdollistaa erilaiset rajoitukset, joilla voit suojella yksityisyyttäsi ja estää muita käyttämästä projektoriasi. Näin projektoria ei voi käyttää ilman lupaa, ja siten tämä ohjelma toimii varkaudenesto-ominaisuutena.

Kytke salasanasuojaus päälle valinnalla **On (Päällä)**. Kun projektorin virta kytketään seuraavan kerran päälle, aukeaa viesti **Please Key In the Password** (syötä salasana). Kytke salasanasuojaus pois päältä valitsemalla **Off (Pois päältä)**.

 **HUOM.:** Salasanasuojauksen oletusasetuksena on pois päältä.

Jos otat tämän ominaisuuden käyttöön, sinulta kysytään projektorin salasanaa, kun kytket projektorin päälle.

- 1 Ensimmäisen kerran salasanasyöttöpyyntö:
 - a Mene **Others**-valikkoon (muut), paina **Enter** ja valitse sitten **Password** (salasana), jotta salasana-asetus kytkeytyy käyttöön (ENABLE).

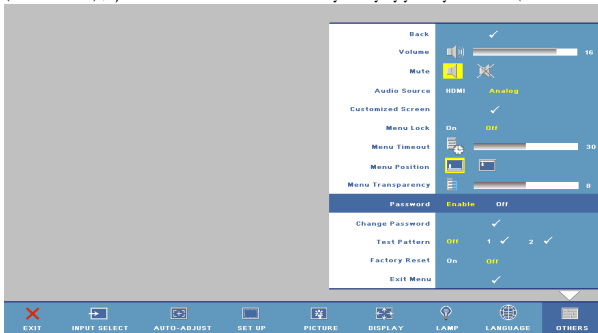

- b** Salasanatoiminnon kytkeminen tuo esiin merkkiruudun. Syötä 4-numeroinen luku ruudulta ja paina **Enter** -painiketta.

Please key in new password.

Password (4 character code): X X X X

A B C D E F G H I J
K L M N O P Q R S T
U V W X Y Z 0 1 2 3
4 5 6 7 8 9 ← Enter Exit

> < v ^ Select

PPIID CN-0C2726-70641-46B-0208 Confirm

- c** Vahvista syöttämällä salasana uudelleen.
- d** Jos salasanan vahventaminen onnistuu, voit jatkaa projektorin toimintojen käyttöä.
- 2** Jos syötät väärän salasanan, saat vielä kaksi yritystä. Kolmen virheellisen yrityksen jälkeen projektori sammuu automaattisesti.



HUOM.: Jos unohdat salasanasasi, ota yhteyttä Delliin.

- 3** Voit peruuttaa salasanatoiminnon valitsemalla **Off (Pois päältä)** ja syöttämällä salasanan.

Please key in the password.

Password (4 character code): X X X X

A B C D E F G H I J
K L M N O P Q R S T
U V W X Y Z 0 1 2 3
4 5 6 7 8 9 ← Enter Exit

> < v ^ Select

PPIID CN-0C2726-70641-46B-0208 Confirm

CHANGE PASSWORD (SALASANAN MUUTTAMINEN)—Voit muuttaa salasanaa. Syötä alkuperäinen salasana ja sitten uusi salasana. Vahvista syöttämällä uusi salasana uudelleen.

Please key in the original password.

Password (4 character code): X X X X

A B C D E F G H I J
K L M N O P Q R S T
U V W X Y Z 0 1 2 3
4 5 6 7 8 9 ← Enter Exit

> < ✓ ^ Select
PPIID CN-0C2726-70641-46B-0208 Confirm

TEST PATTERN (TESTIKUVIO)—Valitse 1 tai 2 , jos haluat aktivoida valmiin **Test Pattern (Testikuvion)**, jonka avulla voit testata kohdistusta ja kuvan tarkkuutta. Valitsemalla **Off (Pois päältä)** voit kytkeä tämän toiminnon pois päältä.

- 1 Käynnistä diagnostiikkatestikuvio 1 painamalla ja pitämällä samanaikaisesti alhaalla ohjauspaneelin painikkeita **Menu (Valikko)** ja .
- 2 Käynnistä diagnostiikkatestikuvio 2 painamalla ja pitämällä samanaikaisesti alhaalla ohjauspaneelin painikkeita **Menu (Valikko)** ja kahden sekunnin ajan.



HUOM.: Testikuvion 2 aktivoiminen vaatii tulolähteen kytkemisen projektoriin.

FACTORY RESET (TEHDASASETUSTEN PALAUTUS)—Valitsemalla **On (Päällä)** voit palauttaa projektoriin tehdasasetukset.



Projektorin vianmääritys

Jos sinulla on ongelmia projektorisi kanssa, katso seuraavat vianmääritysohjeet. Jos ongelma ei selviä, ota yhteyttä Delliin (katso Yhteydenotto Delliin sivulla 40).

Ongelma

Ruudulle ei tule kuvaa



Mahdollinen ratkaisu

- Varmista, että linsin suojus on otettu pois ja että projektori on päällä.
 - Varmista, että ulkoinen grafiikkaportti on toiminnassa. Jos käytät Dellin kannettavaa tietokonetta, paina   (Fn+F8). Jos kyse on muusta tietokoneesta, katso tietoja sen ohjekirjasta.
 - Varmista, että kaikki kaapelit on kytketty hyvin. Katso Projektorin kytkeminen sivulla 7.
 - Varmista, että liittimien nastat eivät ole vääntyneet tai katkenneet.
 - Varmista, että lamppu on asennettu hyvin. Katso Merkkivalot sivulla 34 .
 - Käytä **Test Pattern (testikuvio)** **Others (muut)**-valikossa (katso **Others (muut)** sivulla 27). Varmista, että testikuvion värit ovat oikein.
-

Ongelma (jatkuu)

Osittainen, liukuva tai väärin näytetty kuva



Mahdollinen ratkaisu (jatkuu)

- 1** Paina **Automaattinen säätö**-painiketta kaukosäätimestä tai ohjauspaneelistä.
- 2** Jos käytät Dell™:in kannettavaa tietokonetta, aseta tietokoneen resoluutioksi WXGA (1 280 x 800) tai XGA (1 024 x 768):
 - a** Napsauta hiiren oikealla painikkeella Windows-työpöydän käyttämätöntä osiota, valitse **Properties (Ominaisuudet)** ja valitse sitten **Settings (Asetukset)**-välilehti.
 - b** Varmista, että asetuksissa on 1 280 x 800 tai 1 024 x 768 pikseliä ulkoista näyttöporttia varten.
 - c** Paina   (Fn+F8).

Jos resolution vaihdossa ilmenee ongelmia tai näyttö ei toimi, käynnistä laite ja projektori uudelleen.

Jos käytät muuta kuin Dellin kannettavaa tietokonetta, katso lisätietoja koneesi ohjekirjasta.

Eesityksesi ei näy ruudulla

Jos käytät Dellin kannettavaa tietokonetta, paina   (Fn+F8).

Kuva on epävakaata tai vilkkuva

Säädä seurantasäätöä (tracking) (katso Tracking (Seuranta) sivulla 25) kuvaruutunäytön **Display (Näyttö)**-alavalikosta (vain PC-tilassa).

Kuvassa on pystysuuntainen, vilkkuva palkki

Säädä taajuutta (frequency) (katso Frequency (Taajuus) sivulla 25) kuvaruutunäytön **Display (Näyttö)**-alavalikosta (vain PC-tilassa).

Kuvan väri ei ole oikea

- Jos näytönohjaimesi lähtösignaali on synkronisoitu vihreään ja haluat näyttää VGA:ta 60 Hz:n signaalilla, valitse kuvaruutunäytöltä **Näyttö (Display)**, valitse **Signaalin tyyppi (Signal Type)** ja valitse sitten **RGB**.
 - Käytä **Others (Muut)**-valikon **Test Pattern (Testikuvioita)**. Varmista, että testikuvion värit ovat oikein.
-

Ongelma (jatkuu)	Mahdollinen ratkaisu (jatkuu)
Kuva ei ole tarkka	<ol style="list-style-type: none"> 1 Säädä projektorilinsin tarkennusrengasta. 2 Varmista, että projektoriuutu on vaaditun etäisyyden sisällä projektorista (3,3 jalkaa [1,0 m] – 39,4 jalkaa [12 m]).
Kuva on venytetty katseltaessa 16:9-suhteen DVD:tä	<p>Projektori tunnistaa automaattisesti tulosignaalin kuvasuhteen ja säilyttää projisoidun kuvan kuvasuhteen signaalin mukaisena, kun oletusasetus on valittu.</p> <p>Jos kuva on yhä venytetty, säädä kuvasuhdetta seuraavasti:</p> <ul style="list-style-type: none"> • Jos toistat 16:9-suhteen DVD:tä, valitse DVD-soittimestasi 4:3 kuvasuhdetyypiksi. • Jos et voi valita 4:3-kuvasuhdetta DVD-soittimestasi, valitse 4:3-kuvasuhde kuvaruutunäytön Set Up (Asetukset) -valikosta.
Kuva on käänteinen	Valitse Set Up (Asetukset) kuvaruutunäytöltä ja säädä projektiotilaa.
Lamppu on palanut loppuun tai päästää poksahdavan äänen	Kun lamppu tulee käyttöikänsä loppuun, se saattaa palaa loppuun ja saattaa päästää kovan, poksahdavan äänen. Jos näin käy, projektori ei kytkeydy enää päälle. Katso seuraavasta ohjeesta, miten lamppu vaihdetaan: sivulla 35.
Kuvaruutunäyttö ei tule näkyviin	Kokeile avata kuvaruutunäyttö painamalla ohjauspaneelin tai kaukosäätimen Menu (Valikko)-painiketta 15 sekunnin ajan. Tarkista Menu Lock (Valikkolukko) sivulla 28.
Kaukosäädin ei toimi sujuvasti, tai sen kantama on erittäin rajoittunut	Paristo saattaa olla vähissä. Tarkista, onko kaukosäätimen lähettämä lasersäde liian himmeä. Jos on, aseta kaukosäätimeen kaksi uutta AAA-paristoa.

Merkkivalot

Projektorin tila	Kuvaus	Hallintanäppäimet			Merkkivalo	
		Virta	Valikko	Others (Muut)	TEMP-lamppu (Keltainen)	LAMP (Lamppu) (Keltainen)
Valmiustila	Projektori valmiustilassa. Valmis kytkemään virran päälle.	SININEN valo vilkkuu	POIS PÄÄLTÄ	POIS PÄÄLTÄ	POIS PÄÄLTÄ	POIS PÄÄLTÄ
Projektorin lämmitys	Projektorin lämpimää ja virta kytkeytyy päälle hetken kuluttua.	SININEN	SININEN	SININEN	POIS PÄÄLTÄ	POIS PÄÄLTÄ
Lamppu palaa	Projektorin on normaalissa tilassa, valmiina näyttämään kuvaa. HUOM.: Kuvaruutuvalikko ei ole auki.	SININEN	SININEN	POIS PÄÄLTÄ	POIS PÄÄLTÄ	POIS PÄÄLTÄ
Jäähdytystila	Projektorin jäähtyy virran sammutusta varten.	SININEN	POIS PÄÄLTÄ	POIS PÄÄLTÄ	POIS PÄÄLTÄ	POIS PÄÄLTÄ
Virrnsäätötila	Virrnsäätötila on kytketty päälle. Jos tulosignaalia ei havaita kahteen tuntiin, projektorin virta sammuu automaattisesti.	KELTAINEN vilkkuu	POIS PÄÄLTÄ	POIS PÄÄLTÄ	POIS PÄÄLTÄ	POIS PÄÄLTÄ
Jäähdytys ennen virrnsäätötilaan siirtymistä.	Projektorin viilenee 60 sekunnin ajan ennen virrnsäätötilaan siirtymistä.	KELTAINEN	POIS PÄÄLTÄ	POIS PÄÄLTÄ	POIS PÄÄLTÄ	POIS PÄÄLTÄ
Projektorin ylikuumentunut	Tuuletusaukot on tukittu tai huoneen lämpötila on yli 35°C. Projektori kytkeytyy automaattisesti pois päältä. Varmista, ettei mikään tuki tuuletusaukkoja ja ettei huonelämpötila ylitä tai alita käyttörajoja. Jos ongelma ei selviä, ota yhteyttä Delliin.	POIS PÄÄLTÄ	POIS PÄÄLTÄ	POIS PÄÄLTÄ	KELTAINEN	POIS PÄÄLTÄ
Lamppu on ylikuumentunut	Lamppu on ylikuumentunut. Tuuletusaukot on saatettu tukkia. Projektori kytkeytyy automaattisesti pois päältä. Kytke näyttö takaisin päälle, kun projektori on jäähtynyt. Jos ongelma ei selviä, ota yhteyttä Delliin.	SININEN	POIS PÄÄLTÄ	POIS PÄÄLTÄ	KELTAINEN	POIS PÄÄLTÄ
Lampun ajuri on ylikuumentunut	Lampun ajuri on ylikuumentunut. Tuuletusaukot on saatettu tukkia. Projektori kytkeytyy automaattisesti pois päältä. Kytke näyttö takaisin päälle, kun projektori on jäähtynyt. Jos ongelma ei selviä, ota yhteyttä Delliin.	KELTAINEN	POIS PÄÄLTÄ	POIS PÄÄLTÄ	KELTAINEN	POIS PÄÄLTÄ
Tuulettimissa on vikaa	Yhdessä tuulettimista on vikaa. Projektori kytkeytyy automaattisesti pois päältä. Jos ongelma ei selviä, ota yhteyttä Delliin.	POIS PÄÄLTÄ	POIS PÄÄLTÄ	POIS PÄÄLTÄ	KELTAINEN vilkkuu	POIS PÄÄLTÄ
Lampun ajurissa on vikaa	Lampun ajurissa on vikaa. Projektori kytkeytyy automaattisesti pois päältä. Irrota virtajohto kolmen minuutin jälkeen ja kytke sitten näyttö takaisin päälle. Jos ongelma ei selviä, ota yhteyttä Delliin.	KELTAINEN vilkkuu	POIS PÄÄLTÄ	POIS PÄÄLTÄ	POIS PÄÄLTÄ	KELTAINEN vilkkuu
Väripyörässä on vikaa	Väripyörä ei mene päälle. Projektorissa on vikaa ja se sammuu automaattisesti. Irrota virtajohto kolmen minuutin jälkeen ja kytke sitten projektori takaisin päälle. Jos ongelma ei selviä, ota yhteyttä Delliin.	SININEN	POIS PÄÄLTÄ	POIS PÄÄLTÄ	KELTAINEN vilkkuu	KELTAINEN vilkkuu
Lampussa on vikaa	Lamppu on viallinen. Vaihda lamppu.	POIS PÄÄLTÄ	POIS PÄÄLTÄ	POIS PÄÄLTÄ	POIS PÄÄLTÄ	KELTAINEN
Vika - DC- virtalähde (+12 V)	Virrnsyöttö on keskeytynyt. Projektori kytkeytyy automaattisesti pois päältä. Irrota virtajohto kolmen minuutin jälkeen ja kytke sitten projektori takaisin päälle. Jos ongelma ei selviä, ota yhteyttä Delliin.	KELTAINEN vilkkuu	POIS PÄÄLTÄ	POIS PÄÄLTÄ	KELTAINEN	KELTAINEN
Vika - DC- virtalähteet (toissijaiset)	Virrnsyöttö on keskeytynyt. Projektori kytkeytyy automaattisesti pois päältä. Irrota virtajohto kolmen minuutin jälkeen ja kytke sitten projektori takaisin päälle. Jos ongelma ei selviä, ota yhteyttä Delliin.	KELTAINEN vilkkuu	POIS PÄÄLTÄ	POIS PÄÄLTÄ	KELTAINEN	POIS PÄÄLTÄ

* Muut: ohjauspaneelin hallintapainikkeet lukuun ottamatta painikkeita Power ja Menu.

Lampun vaihtaminen

Seuraava viesti näkyy näytössä, kun projektorin lampun käyttöikä on vähissä ja se täytyy vaihtaa: Lamp is approaching the end of its useful life in full power operation, Replacement suggested. www.dell.com/lamps (Lampun käyttöikä lähenee loppuaan, eikä se enää ole yhtä tehokas. Suosittelemme lampun vaihtamista. www.dell.com/lamps).

VAROITUS: Ennen kuin teet tässä osiossa kuvattuja toimenpiteitä, seuraa sivulla sivu 6 olevia turvallisuusohjeita.

Vaihda lamppu seuraavasti:

1 Kytke projektori pois päältä ja irrota virtajohto.

VAROITUS: Lamppu tulee käytössä erittäin kuumaksi. Älä yritä vaihtaa lamppua uuteen ennen kuin projektorin on annettu jäähtyä ainakin 30 minuuttia.

2 Anna projektorin jäähtyä vähintään 30 minuuttia.

3 Irrota molemmat ruuvit, jotka kiinnittävät lampun suojuksen, ja irrota suojuks.

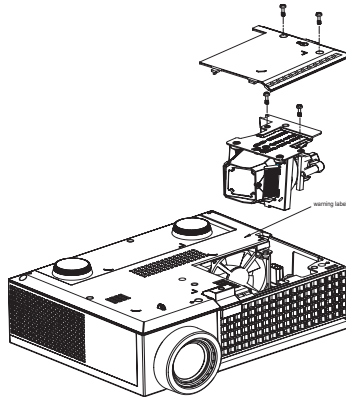

VAROITUS: Älä koske lamppuun tai lampun lasiin missään vaiheessa. Projektorin lamppu on hyvin hauras ja saattaa pirstoutua kosketuksesta.

VAROITUS: Jos lamppu pirstoutuu, poista kaikki lasinsirut projektorista ja hävitä tai kierrätä lamppu valtion, paikallisten tai liittovaltion lakien mukaisesti. Lisätietoja saat osoitteesta www.dell.com/hg.

4 Irrota molemmat ruuvit, jotka kiinnittävät lampun.

5 Vedä lamppu ulos sen metallikahvasta.

6 Pane uusi lamppu paikalleen.



HUOM.: Dell saattaa vaatia, että takuuvaihdetut lamput palautetaan Dellille. Jos näin ei ole, lampun voi hävittää tai kierrättää. Lisätietoja lampun hävittämisestä on osassa sivulla 36.

7 Kiristä molemmat ruuvit, jotka kiinnittävät lampun.

8 Pane lampun suojus takaisin paikalleen ja kiristä molemmat ruuvit.

9 Nollaa lampun käyttöaika valitsemalla **Lamp Reset** (lampun nollaus) kuvaruutunäytön **Lamp (lamppu)**-välilehdeltä kohta **Yes**. (Katso kohta lamppu sivulla 26)



VAROITUS: Lampun hävittäminen (koskee vain Yhdysvaltoja)

 **TÄMÄN TUOTTEEN SISÄLLÄ OLEVA LAMPPU TAI LAMPUT SISÄLTÄVÄT ELOHOPEAA, JA NE TÄYTYY KIERRÄTTÄÄ TAI HÄVITTÄÄ PAIKALLISTEN SÄÄDÖSTEN TAI LAKIEN MUKAAN. LISÄTIETOJA SAAT OSOITTEESTA WWW.DELL.COM/HG TAI OTTAMALLA YHTEYTTÄ [ELECTRONIC INDUSTRIES ALLIANCEEN](http://ELECTRONICINDUSTRIESALLIANCEEN) OSOITTEESSA WWW.EIAE.ORG. LAMPPUKOHTAISIA TIETOJA SAAT OSOITTEESTA WWW.LAMPRECYCLE.ORG.**

Tekniset tiedot

Valoventtiili	Yhden piirin 0,65" WXGA DMD Type A, DarkChip™2
Brightness (Kirkkaus)	2000 ANSI-lumenia (enintään)
Kontrastisuhde	2000:1 tyypillisesti (Full On/Full Off)
Yhdenmukaisuus	80% tyypillisesti (Japanin standardi - JBMA)
Pikseleiden määrä	1280 x 800 (WXGA)
Näytettävä väri	16,7 miljoonaa väriä
Väripyörän nopeus	100 ~ 127,5 Hz (2X) 150Hz (3X) Movie mode (elokuvatilassa)
Projektiolinssi	F/2,44~2,58, f=21,8~23,8 mm, manuaalisella 1,1x-zoom-linsillä
Projektoruutukoko	27.3-359.4 tuumaa (halkaisija)
Projektiotäisyys	3,3~39,4 jalkaa (1.0 m~12 m)
Videoyhteensopivuus	Komposiittivideo / S-Video: NTSC (J, M, 4,43), PAL (B, D, G, H, I, M, N, Nc, 60), SECAM (B, D, G, K, K1, L) Komponenttivideo VGA:n ja HDMI:n kautta: 1080i/p, 720p, 576i/p, 480i/p
Virranotto	Universaali 90 - 264 V AC 50 - 60 Hz PFC-ominaisuudella
Virrankulutus	212 wattia normaalitilassa, 168 wattia virransäästötilassa < 3 wattia, kun virta on kytketty pois päältä.
Audio	1 wattin kaiutin
Melutaso	39 dB(A) täysillä, 32 dB(A) säästötilassa

Paino	2,6 paunaa (1,18 kg)
Mitat (L x S x K)	Ulkomitat 8,07 x 6,10 x 2,85 ± 0,04 tuumaa (205 x 155 x 72,5 ± 1 mm)
Käyttöympäristö	Käyttölämpötila: 5°C - 35°C (41°F- 95°F) Kosteus: 80 % maksimi Varastointilämpötila: 0°C – 60°C (32°F to 140°F) Kosteus: 90 % maksimi
Säädökset	FCC, CE, VCCI, UL, cUL, Nemko-GS, ICES-003, MIC, C-Tick, CCC, PSB, NOM, SABS, eK
I/O-liitännät	Virta: AC-virtapistoke Tietokonetulo: yksi D-sub analogiselle/komponentille, HDTV-sisääntulosignaaleille Videotulo: yksi komposiittivideo-RCA ja yksi S-video Audiotulo: yksi ääniliitäntä (halkaisija 3,5 mm) Audiolähtö: yksi ääniliitäntä (halkaisija 3,5 mm) USB-väylä: yksi USB etäliitäntä (orjaliitäntä) HDMI-tuloliitäntä: HDMI 1.1 -yhteensopiva HDCP-yhteensopiva
Lamppu	165-wattin käyttäjän vaihdettava 3000 tunnin lamppu (jopa 5000 tuntia säästötilassa)



HUOM.: Projektorin lampun todellinen käyttöikä riippuu käyttöolosuhteista ja -tavoista. Jos projektoria käytetään pölyisissä tiloissa tai korkeissa lämpötiloissa tai jos se sammutetaan usein äkillisesti, lampun käyttöikä voi lyhentyä tai lamppu voi jopa rikkoutua. Dellin projektorien ilmoitettu lampun käyttöikä viittaa tyypilliseen käyttöikään ilman lampun kuluttavia tekijöitä ja pätee yli 50 prosenttiin testatuista lamppuista. Käyttöikä viittaa aikaan, joka kuluu ennen kuin lampun kirkkaus vähenee puoleen ilmoitetusta kirkkaustasosta. Kyseessä ei siis ole aika, jonka jälkeen lamppu sammuu.

Yhteensopivuustilat (Analoginen/Digitaalinen)

Resoluutio	Pystytaajuus (Hz)	Vaakataajuus (kHz)
640 X 480	59,9	31,5
640 X 480	75	37,5
640 X 480	85	43,3
720 X 400	70,1	31,5
720 X 400	85	37,9
800 X 600	60,3	37,9
800 X 600	75	46,9
800 X 600	85,1	53,7
848 X 480	60	31
1024 X 768	60	48,4
1024 X 768	75	60
1024 X 768	85	68,7
1152 X 864	75	67,5
1280 X 720	59,9	44,8
1280 X 768	59,9	47,8
1280 X 800	59,8	49,7
1280 X 1 024	60	64
1280 X 1 024	75	80
1280 X 1 024	85	91,1
1360 X 768	60	47,7
1400 X 1 050	60	65,3
1440 X 900	59,9	55,9
1680 X 1 050	60	65,3
1600 X 1 200	60	75

Yhteydenotto Delliin

Yhdysvalloissa olevat asiakkaat voivat soittaa numeroon 800-WWW-DELL (800-999-3355).



HUOM.: Jos sinulla ei ole toimivaa Internet-yhteyttä, löydät yhteystietomme ostokuitista, lähetysluettelosta, laskusta tai Delliin tuoteluettelosta.

Dell tarjoaa useita Internet- ja puhelintukia sekä palvelumahdollisuuksia. Palveluiden saatavuus vaihtelee maittäin, eikä kaikkia ehkä ole saatavilla juuri sinun alueellasi. Ota yhteyttä Delliin myyntiin, tekniseen tukeen tai asiakaspalveluun liittyvissä asioissa:

- 1 Käy osoitteessa support.dell.com.
- 2 Etsi maa tai alue **Choose A Country/Region (Valitse maa/alue)** pudotusvalikosta sivun alareunassa.
- 3 Valitse **Contact Us (Ota meihin yhteyttä)** sivun vasemmasta reunasta.
- 4 Valitse haluamasi palvelu tai tukilinkki.
- 5 Valitse sinulle parhaiten sopiva yhteydenottotapa.

Liite: Sanasto

ANSI-lumenit —Valomäärän mittauksen standardi, käytetään projektorien vertailuun. Kirkkauden mittaamisen standardi. Lumenit lasketaan jakamalla neliömetrin kokoinen kuva yhdeksään yhtä suureen neliöön, mittaamalla luksilukema (tai kirkkaus) jokaisen neliön keskeltä ja laskemalla lopuksi näiden yhdeksän lukeman keskiarvo.

Kuvasuhde —Yleisin kuvasuhde on 4:3. Varhaiset televisiot ja tietokonenäytöt käyttävät kuvasuhdetta 4:3, joka tarkoittaa että kuvan leveys on 4/3 kertaa sen korkeus.

Kirkkaus— Näytöstä, projektionäytöstä tai projektiolaitteesta säteilevän valon määrä. Projektorin kirkkaus mitataan ANSI-lumeneina.

Väriämpö— valkoisen valon väri. Matalissa väriämpötiloissa valo on lämmintä (keltaista/punaista) kun taas korkeissa väriämpötiloissa valo on kylmempi (sinisempi). Väriämpötilan mittayksikkö on kelvin (K).

Komponenttivideo— Tapa, jolla viedään laadukasta videokuvaa muodossa, joka sisältää kaikki alkuperäisen kuvan komponentit. Muodostuvat luminanssisignaalista ja kahdesta eri krominanssisignaalista. Ne määritellään YPbPr:ksi (analoginen komponentti) ja YCbCr:ksi (digitaalinen komponentti). Komponenttivideo on käytettävissä DVD-soittimissa ja projektoreissa.

Komposiittivideo— on videosignaali, joka yhdistää luman (kirkkauden), kroman (värin), väripurskeen sekä vaaka- ja pystysuorat tahdistuspulssit yhdeksi aalloksi, jota kuljettaa yksi johtopari. Formaatteja on kolmea eri lajia: NTSC, PAL ja SECAM.

Pakattu resoluutio— Jos laitteeseen tulevien kuvien resoluutio on suurempi kuin projektorin resoluutio, kuva näytetään projektorin resoluutioon sovitettuna. Digitaalilaitteiden pakkausominaisuuksista johtuen osa kuvan sisällöstä menetetään.

Kontrastisuhde— Valoisten ja pimeiden arvojen vaihteluala, tai niiden maksimi- ja minimiarvojen välinen suhde. Projektioalalla käytetään näitä kahta tapaa suhteen mittaamiseen:

- 1 *Full On/Off (kokonaan päällä/pois)* — mittaa suhteen valonlähteen ollessa täysin valkoinen kuva (full on/kokonaan päällä) ja valonlähteen ollessa kokonaan musta kuva (full off/kokonaan pois).
- 2 *ANSI* — mittaa kuviota, jossa on 16 vuorottelevaa mustaa ja valkoista nelikulmiota. Keskimääräinen valomäärä valkoisista nelikulmioista jaetaan keskimääräisellä valomäärällä mustista nelikulmioista, ja tuloksena saadaan ANSI-kontrastisuhde.

Full On/Off-kontrasti on aina suurempi luku kuin ANSI-kontrasti samalla projektorilla.

dB— desibeli—Yksikkö, jota käytetään ilmoittamaan suhteellinen ero voimassa tai intensiteetissä, yleensä kahden akustisen tai sähköisen signaalin välillä, joka on kymmenen kertaa kyseisten kahden tason suhteen logaritmi.

Ruudun halkaisija— Tapa, jolla mitataan ruudun tai projektoidun kuvan koko. Siinä mitataan yhdestä nurkasta vastakkaiseen nurkkaan. 3 metriä korkean ja 4 metriä leveän ruudun halkaisija on 5 metriä. Tämä ohjekirja olettaa, että halkaisijamitta on tavanomainen tietokoneissa käytetty 4:3-suhde, kuten edellisissä esimerkissä.

DLP®— Digital Light Processing™ (digitaalinen valonkäsittely™)—Texas Instrumentsin kehittämä heijastava näyttötekniikka, joka käyttää pieniä, ohjattavia peilejä. Valo menee värisuodattimen läpi ja siitä DLP-peileihin, jotka järjestävät RGB-värit kuvaksi, joka heijastetaan ruudulle. Tunnetaan myös nimellä DMD.

DMD— Digital Micro- Mirror Device (digitaalinen mikropeililaite)— Jokainen DMD koostuu tuhansista kääntyvistä, mikroskooppisista alumiiniseospeileistä, jotka on liitetty yhteen paneeliin.

Polttoväli— Etäisyys linssin pinnalta sen polttopisteeseen.

Taajuus— Sähköisten signaalien toistonopeus (värähdyksiä sekunnissa). Mitataan hertseissä (Hz).

HDMI— High Definition Multimedia Interface. Sekä pakkaamaton teräväpiirtokuva, digitaalinen ääni että datan siirtoon liittyvät määrittäykset kuljetetaan yhden liittimen kautta.

Hz — Hertsi, taajuuden yksikkö.

Trapetsikorjaus— Keino, jolla korjataan kuvan vääristymää (yleensä leveää ylälaitaa ja kapeaa alalaitaa), joka aiheutuu projektoituun kuvaan projektorin ja kankaan välisestä vääristyksestä.

Laserosoitin— Pieni kynän tai sikarin kokoinen, pattereilla toimiva osoitin, joka heijastaa (yleensä) punaisen, voimakkaan valonsäteen, joka on välittömästi erittäin näkyvä ruudulla.

Maksimietäisyys— Etäisyys ruudusta, jolta projektori voi vielä heijastaa käyttökelpoisen kuvan (riittävän kirkkaan) täysin pimennetyssä huoneessa.

Maksimikuvakoko— Suurin kuva, jonka projektori voi heijastaa pimennetyssä huoneessa. Tätä rajoittaa yleensä optiikan polttoväli.

Minimietäisyys— Lähin sijainti, josta projektori voi tarkentaa kuvan ruudulle.

NTSC— National Television Standards Committee. Pohjoisamerikkalainen

standardi kuvalle ja televisiolähetyksille. Videoformaatti on 525 juovaa ja 30 ruutua per sekunti.

PAL— Phase Alternating Line. Eurooppalainen standardi kuvalle ja televisiolähetyksille. Videoformaatti on 625 juovaa ja 25 ruutua per sekunti.

Reverse Image (Käänteinen kuva)— Toiminto, jolla kuva peilataan vaakasuunnassa. Kun sitä käytetään normaalin etuprojektion kanssa, tekstit ja kuva ovat väärin päin. Käänteistä kuvaa käytetään takaprojektiossa.

RGB— Red, Green, Blue (punainen, vihreä, sininen) — Käytetään yleensä kuvaamaan näyttöä, joka vaatii erilliset signaalit kaikille kolmelle värille.

S-Video— Videostandardi, joka käyttää 4 pinnan mini-DIN-liitäntää lähettämään videotietoa kahta signaalijohtoa pitkin, joita kutsutaan luminanssiksi (kirkkaus, Y) ja krominanssiksi (väri, C). S-Videon viitataan myös nimellä Y/C.

SECAM— Ranskalainen ja kansainvälinen standardi kuvalle ja televisiolähetyksille. Standardi on hyvin samanlainen PAL:n kanssa, mutta väritiedot lähetetään eri metodilla.

SVGA— Super Video Graphics Array— 800 x 600 pikseliä.

SXGA— Super Extended Graphics Array,—1 280 x 1 024 pikseliä.

UXGA— Ultra Extended Graphics Array—1 600 x 1 200 pikseliä.

VGA— Video Graphics Array—640 x 480 pikseliä.

XGA— Extended Video Graphics Array— 1 024 x 768 pikseliä.

Zoom-linssi— Linssi, jossa on muuttuva polttoväli, joka mahdollistaa käyttäjän liikuttavan kuvaa eteen tai taaksepäin tehden kuvasta suuremman tai pienemmän.

Zoom-linssin suhde— Suhde suurimman ja pienimmän kuvan välillä, jotka linssi voi projektoida tietyltä etäisyydeltä. Esimerkiksi zoom-linssin suhde 1,4:1 tarkoittaa, että 10 jalan kuva ilman zoomia olisi 14 jalan kuva täydellä zoomilla.

Sisällysluettelo

D

Delliin

Yhteyden ottaminen 40

K

Kaukosäädin 19

Kuvaruutunäyttö 21

Auto-Adjust (Automaattinen säätö) 22

DISPLAY (NÄYTTÖ, PC-tilassa) 24

DISPLAY (NÄYTTÖ, videotilassa) 25

Lähteen valinta 21

LAMP (Lamppu) 26

LANGUAGE (KIELI) 27

Main Menu (Päävalikko) 21

Muut 27

PICTURE (KUVA, PC-tilassa) 23

PICTURE (KUVA, videotilassa) 23

Set Up (Asetukset) 22

Kytkeminen DVD-soittimeen

HDMI-kaapelilla 12

HDMI-kaapeli 12

Virtajohto 12

komponenttikaapelilla 11

D-sub:n ja YPbPr:n välinen kaapeli 11

Virtajohto 11

komposiittikaapelilla 10

Komposiittivideokaapeli 10

Virtajohto 10

S-videokaapelilla 9

S-videokaapeli 9

Virtajohto 9

Kytkeminen tietokoneeseen

USB-kaapeli 8

VGA-liitännät 8

Virtajohto 8

L

Lampun vaihtaminen 35

Liitäntäportit

Audiolähtöliitäntä 7

Audiotuloliitäntä 7

HDMI-tuloliitäntä 7

S-videotuloliitäntä 7

Turvakaapelin liitäntä 7

USB-etäliitäntä 7

VGA-tuloliitäntä 7

Videotuloliitäntä 7

Virtaliitäntä 7

M

Merkkivalot 34

O

Ohjauspaneeli 17

Enter-painike 19
VALIKKO 18
Vasen/Lähde 19

P

Pääyksikkö 6
 Infrapunavastaanotin 6
 Linssi 6
 Nostopainike 6
 Ohjauspaneeli 6
 Tarkennusrengas 6
 Zoomauspainike 6
Projektion kuvakoon asettaminen
16
Projektoidun kuvan asettaminen
14
 Projektorin korkeuden säätäminen
 14
 Kallistuksen säätöpyörä
 14
 Nostojalka 14
 Nostopainike 14
Projektorin zoomin ja tarkennuk-
sen asettaminen 15
 Tarkennusrengas 15
 Zoomauspainike 15
Puhelinnumerot 40

T

Tekniset tiedot
 Audio 38
 Brightness (Kirkkaus) 37
 I/O-liitännät 38
 Käyttöympäristö 38
 Kontrastisuhde 37

Lamppu 37
Melutaso 38
Mitat 38
Näytettävä väri 37
Paino 38
Pikseleiden määrä 37
Projektioetäisyys 37
Projektiolinssi 37
Projektoriuutukoko 37
Säädökset 38
Valoventtiili 37
Väripyörän nopeus 37
Videoyhteensopivuus 37
Virrankulutus 38
Virranotto 37
Yhdenmukaisuus 37
Yhteensopivuustilat 39

Tuki

Yhteydenotto Delliin 40

V

Vianmääritys 31
 Yhteydenotto Delliin 31
Virran kytkeminen päälle / pois
päältä
 Projektorin kytkeminen päälle
 13
 Projektorin kytkeminen pois
 päältä 13

Y

Yhteydenotto Delliin 5, 18, 40